

# Preisliste

## Beton-Lichtschächte



2010



# Beton

Es kommt drauf an, was wir draus machen

Müllboxen  
Müllcontainer-Boxen  
Häuser für  
Müllcontainer  
Betonsäulen  
Betonfertigteile  
Pflanzentröge  
Wasserbottiche  
Treppenläufe und  
viele mehr.

Esslinger Betonwerk GmbH  
Eichenstraße 13  
82061 Neuried b. München  
Telefon (089) 75 40 45  
Telefax (089) 7 59 41 80  
[www.esslinger-betonwerk.de](http://www.esslinger-betonwerk.de)  
[info@esslinger-betonwerk.de](mailto:info@esslinger-betonwerk.de)

## STANDARD-LICHTSCHACHT Beton

Lichtschächte Sichtbeton C25/30XC4/XF2 in U-Form mit Befestigungsmaterial

Artikel-Nr.	Lichte Maße in cm			Wandstärke	Preise in € zuzügl. MwSt.					Gewicht ca. kg
	Breite	Höhe	Tiefe (Wandabstand)		Lichtschacht ohne Rost. incl. Befestig.	Rost wandseitig verstärkt		Boden mit Ablauf DN50	Falz außen mit Zarge	
						MW30/30	MW30/10			
2000	85	90	48	8	161,-	47,-	73,-	73,-	49,-	350
2003	85	120	48	8	188,-					465
2006	85	150	48	8	224,-	PKW befahrbar: 120,-	PKW befahrbar: 242,-			580
2009	85	180	48	8	265,-					700
2030	85	90	60	8	176,-	57,-	84,-	81,-	56,-	365
2033	85	120	60	8	215,-					510
2036	85	150	60	8	255,-	PKW befahrbar: 151,-	PKW befahrbar: 169,-			635
2039	85	180	60	8	304,-					765
2060	105	90	48	8/10	169,-	56,-	79,-	86,-	58,-	400
2063	105	120	48	8/10	197,-					570
2066	105	150	48	8/10	244,-	PKW befahrbar: 147,-	PKW befahrbar: 165,-			710
2069	105	180	48	8/10	321,-					860
2090	105	90	60	8/10	197,-	70,-	99,-	94,-	62,-	470
2093	105	120	60	8/10	239,-					630
2096	105	150	60	8/10	277,-	PKW befahrbar: 172,-	PKW befahrbar: 193,-			790
2099	105	180	60	8/10	337,-					940
2170	115	90	48	8/10	205,-	86,-	116,-	101,-	62,-	450
2173	115	120	48	8/10	241,-					600
2176	115	150	48	8/10	304,-	PKW befahrbar: 157,-	PKW befahrbar: 176,-			750
2179	115	180	48	8/10	366,-					800
2200	115	90	60	8/10	215,-	111,-	132,-	107,-	69,-	495
2203	115	120	60	8/10	269,-					655
2206	115	150	60	8/10	334,-	PKW befahrbar: 189,-	PKW befahrbar: 211,-			820
2209	115	180	60	8/10	390,-					990
2230	125	90	48	8/10	234,-	69,-	99,-	113,-	68,-	470
2233	125	120	48	8/10	266,-					630
2236	125	150	48	8/10	329,-	PKW befahrbar: 173,-	PKW befahrbar: 195,-			790
2239	125	180	48	8/10	414,-					950
2260	125	90	60	8/10	242,-	86,-	120,-	120,-	72,-	510
2263	125	120	60	8/10	305,-					681
2266	125	150	60	8/10	366,-	PKW befahrbar: 209,-	PKW befahrbar: 236,-			854
2269	125	180	60	8/10	443,-					1025
2340	155	90	48	8/10	311,-	121,-	153,-	125,-	77,-	545
2343	155	120	48	8/10	392,-					730
2346	155	150	48	8/10	476,-	PKW befahrbar: 208,-	PKW befahrbar: 233,-			910
2349	155	180	48	8/10	558,-					1090
2370	155	90	60	8/10	341,-	152,-	208,-	133,-	85,-	580
2373	155	120	60	8/10	436,-					770
2376	155	150	60	8/10	501,-	PKW befahrbar: 257,-	PKW befahrbar: 287,-			970
2379	155	180	60	8/10	583,-					1160
2463	205	120	60	8/10	489,-	184,-	257,-	177,-	99,-	920
2466	205	150	60	8/10	606,-	PKW befahrbar: 320,-	PKW befahrbar: 358,-			1150
2469	205	180	60	8/10	705,-					1370
2573	255	120	60	10	706,-	218,-	319,-	203,-	119,-	1185
2576	255	150	60	10	834,-	PKW befahrbar: 348,-	PKW befahrbar: 386,-			1480
2579	255	180	60	10	943,-					1780

## XL-LICHTSCHACHT 80 cm Wandabstand Beton

Lichtschächte Sichtbeton C25/30XC4/XF2 in U-Form mit Befestigungsmaterial

Artikel-Nr.	Lichte Maße in cm			Wandstärke	Preise in € zuzügl. MwSt.					Gewicht ca. kg
	Breite	Höhe	Tiefe (Wandabstand)		Lichtschacht ohne Rost. incl. Befestig.	Rost wandseitig verstärkt		Boden mit Ablauf DN50	Falz außen mit Zarge	
						MW30/30*	MW30/10*			
2123	105	120	80	8/10	332,-	129,-	149,-	122,-	68,-	720
2126	105	150	80	8/10	389,-	PKW befahrbar: 221,-	PKW befahrbar: 245,-			900
2129	105	180	80	8/10	437,-					1080
2293	125	120	80	8/10	367,-	140,-	172,-	138,-	73,-	775
2296	125	150	80	8/10	444,-	PKW befahrbar: 242,-	PKW befahrbar: 268,-			970
2299	125	180	80	8/10	523,-					1160
2403	155	120	80	8/10	489,-	176,-	207,-	163,-	83,-	860
2406	155	150	80	8/10	594,-	PKW befahrbar: 281,-	PKW befahrbar: 312,-			1075
2409	155	180	80	8/10	698,-					1290
2483	205	120	80	8/10	577,-	245,-	281,-	202,-	102,-	1005
2486	205	150	80	8/10	699,-	PKW befahrbar: 326,-	PKW befahrbar: 363,-			1255
2489	205	180	80	8/10	828,-					1510
2593	255	120	80	10	657,-	289,-	322,-	231,-	134,-	1305
2596	255	150	80	10	984,-	PKW befahrbar: 400,-	PKW befahrbar: 447,-			1630
2599	255	180	80	10	1159,-					1960

## XXL-LICHTSCHACHT 100 cm Wandabstand Beton

Lichtschächte Sichtbeton C25/30XC4/XF2 in U-Form mit Befestigungsmaterial

Artikel-Nr.	Lichte Maße in cm			Wandstärke	Preise in € zuzügl. MwSt.					Gewicht ca. kg
	Breite	Höhe	Tiefe (Wandabstand)		Lichtschacht ohne Rost. incl. Befestig.	Rost wandseitig verstärkt		Boden mit Ablauf DN50	Falz außen mit Zarge	
						MW30/30*	MW30/10*			
2153	105	120	100	10	341,-	158,-	188,-	134,-	73,-	810
2156	105	150	100	10	376,-	PKW befahrbar: 329,-	PKW befahrbar: 366,-			1015
2159	105	180	100	10	411,-					1215
2323	125	120	100	10	460,-	191,-	228,-	151,-	82,-	870
2326	125	150	100	10	558,-	PKW befahrbar: 371,-	PKW befahrbar: 414,-			1085
2329	125	180	100	10	652,-					1300
2423	155	120	100	10	522,-	221,-	259,-	177,-	93,-	955
2426	155	150	100	10	651,-	PKW befahrbar: 416,-	PKW befahrbar: 465,-			1195
2429	155	180	100	10	778,-					1430
2503	205	120	100	10	688,-	297,-	351,-	215,-	113,-	1255
2506	205	150	100	10	767,-	PKW befahrbar: 462,-	PKW befahrbar: 517,-			1535
2509	205	180	100	10	914,-					1840
2613	255	120	100	10	820,-	328,-	426,-	249,-	148,-	1425
2616	255	150	100	10	1024,-	PKW befahrbar: 510,-	PKW befahrbar: 572,-			1780
2619	255	180	100	10	1229,-					2140

\* keine Lagerware

Lichtschacht-Aufsätze  
(ohne Befestigungsmaterial)  
Wandabstand 48 cm und 60 cm

h = 15 cm + 20 cm

h = 25 cm + 30 cm

**Verarbeitungshinweise:**

Alle Roste werden für durchgehenden Putz um 20 mm schmaler geliefert.

Bei Druckwasser müssen die Fugen bauseits zusätzlich abgedichtet werden.

Ab 1,2 t Eigengewicht müssen die Lichtschächte bauseits unterstützt werden.

	€	€
Für Breite LW 85 cm	73,-	85,-
Für Breite LW 105 cm	85,-	99,-
Für Breite LW 125 cm	99,-	111,-
Für Breite LW 155 cm	130,-	136,-
Für Breite LW 205 cm	185,-	210,-

**L-Form Lichtschächte:** Preis wie U-Form zuzüglich Winkelschiene für wandseitige Rostauflage

**Hinterfüllplatten:** für Tiefgaragenschächte (Montage bauseits)

Breite	Höhe bis 50 cm	Höhe bis 100 cm
	€	€
85	50,-	70,-
105	55,-	75,-
125	60,-	80,-
155	80,-	100,-
205	100,-	120,-

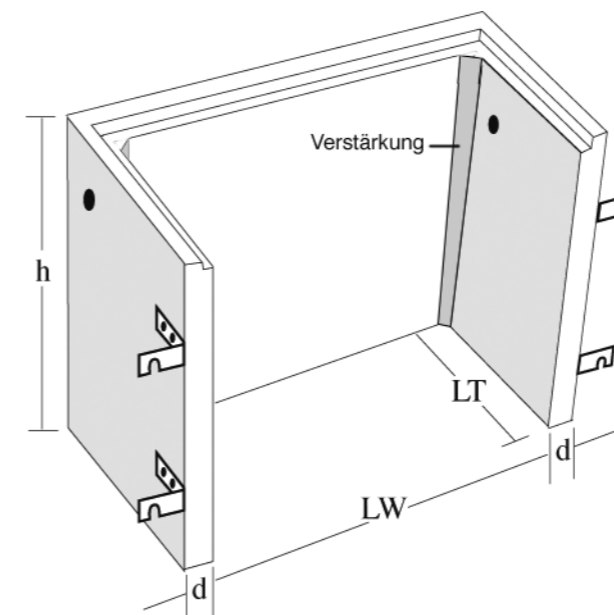

Beton-Lichtschacht Befestigung bei Isolierung durch verlängerte Dübel mit Abstandshülse



**Zubehör für Lichtschächte**

	€	
Befestigungswinkel lose mit Schraube	7,-	Stück
Zuschlag für verlängerte Dübel mit Abstandshülse bei Isolierung bis 80 mm	6,-	Stück
Zuschlag für verlängerte Dübel mit Abstandshülse bei Isolierung bis 100 mm	7,-	Stück
Zuschlag für verlängerte Dübel mit Abstandshülse bei Isolierung bis 120 mm	8,-	Stück
Zuschlag für verlängerte Dübel mit Abstandshülse bei Isolierung bis 140 mm	9,-	Stück
Unterstützwinkel (ab 100 mm Isolierung erforderlich)	9,-	Stück
Steigeisen verzinkt für Notausstieg (Abstand 30 cm)	15,-	Stück
Steigleiter für Notausstieg mit Wandhalterung	22,-	Tritt
Zargenkleber	11,-	Dose
Dichtband 4,3 mtr.	41,-	Rolle

Ab 100 mm Wärmedämmung müssen die Lichtschächte zusätzlich mit Unterstützwinkel montiert werden.

**Lichtschächte mit Falzausbildung außen**

für den direkten Anschluß von Gartenplatten an den Gitterrost. Zargen werden lose zur bauseitigen Montage mitgeliefert.

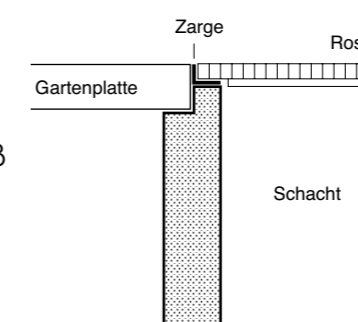

**Be- und Entlüftungsschächte**

mit Hinterfüllplatte für Tiefgaragen. Höhe nach Angabe. Montage bauseits durch Blitzanker oder Steigleber.

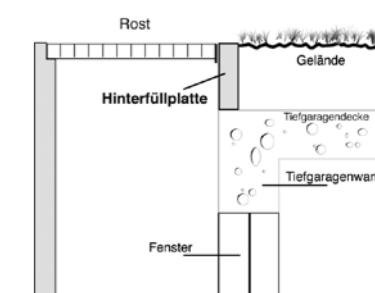

**Zubehör für Gitterroste**

	€	
Rostsicherungsbügel mit Schrauben	6,-	Paar
Rostsicherungsketten mit Schrauben	9,-	Paar
Einbruchsicherungsbügel ABUS (schwere Ausführung)	38,-	Paar
Rostsicherungsketten mit schnell lösbarer Sicherung für Notausstiege	10,-	Paar
Winkelschiene für wandseitige Rostauflage bei L-Form-Lichtschacht incl. Dübel	15,-	Stück
Winkelschiene bei Sonderrosten	12,-	lfm
Verzinkte Halteklammer Lasche u. Schraube MW 30/30 und MW 30/10	4,-	Stück

**L-förmige Lichtschächte**

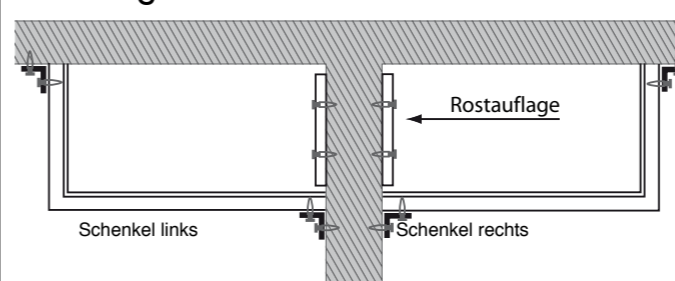

**Notausstiegsschacht**

mit verzinkten Steigeisen und schnell lösbarer Rostsicherung. Steigeisen werden nachträglich bauseits montiert. Abstand 30 cm.

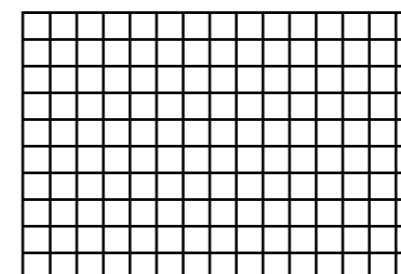
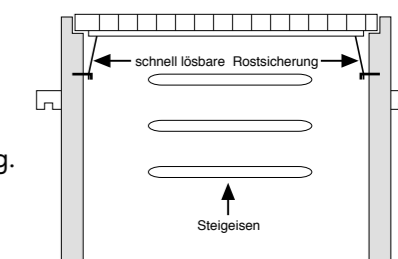

Gitterrost Masche 30/30

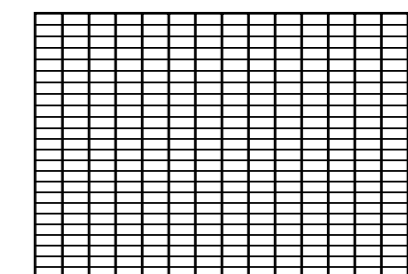

Gitterrost Masche 30/10

Sonderanfertigungen in verschiedenen Breiten, Höhen und Tiefen möglich. Sichtbetonflächen teilweise sauber geglättet. Zwischengrößen werden nach dem nächsthöheren Preis berechnet. PKW-befahrbar bis 600 kg Radlast, LKW-befahrbar auf Anfrage. Fracht bei Lieferung innerhalb 30 km ab Neuried pro Abladestelle 30,- €, 30 km bis 60 km 60,- € pro Abladestelle. Rücklieferung unbeschädigter Lagerware wird mit 15% Abzug gutgeschrieben. Sonderanfertigungen werden nicht zurückgenommen. Eigentumsvorbehalt der gelieferten Ware bis zur vollständigen Bezahlung auch Dritten gegenüber. Gerichtsstand für beide Teile ist München. Sonderanfertigungen sind vom Umtausch bzw. Rückgabe ausgeschlossen.

Preise in Euro zuzüglich der am Tage der Lieferung gültigen Mehrwertsteuer.

**Druckwasserdichte Lichtschächte**

Abdichtung der Lichtschacht- Montagefugen durch unser Service-Team direkt an der Baustelle. Nach der bauseitigen Lichtschachtmontage wird über die Montagefuge eine bauaufsichtlich geprüfte Dichtbandage aufgebracht. Absolut wasserdicht bis 28 m Wasserdruck.

Bitte extra Angebot anfordern.

Neu von Esslinger Betonwerk GmbH:

## LICHTSCHACHTABDECKUNG mit GFK-Rost und Edelstahlgewebe

Stangengepresste Alu Profile, silber eloxiert, mit umlaufender Bürste, innenliegendem GFK-Rost und oberliegendes Edelstahlgewebe.

GFK ist ein hochwertiger, witterungsbeständiger Werkstoff mit wesentlich mehr Tragkraft als herkömmliche, verzinkte Stahlroste.

### ABDECKUNG Typ GS 1 GitterSafe

Breite	89	109	119	129	159	209
Tiefe						2teilig
48	202,-	222,-	232,-	243,-	268,-	432,-
60	217,-	239,-	248,-	262,-	299,-	399,-

### ABDECKUNG Typ LS 1 Edelstahlgewebe ohne GFK-Rost ohne Bürste

für nachträglichen Einbau auf bereits vorhandene Gitterroste

Breite	89	109	119	129	159	209
Tiefe						2teilig
48	121,-	134,-	141,-	145,-	166,-	212,-
60	132,-	143,-	149,-	158,-	176,-	224,-

weitere Größen auf Anfrage Achtung: Andere Konditionen!



**Neu**  
Das neue GITTERSAFE schließt mit einer umlaufenden Bürstendichtung spaltfrei ab. Eine zusätzliche Abdichtung ist nicht erforderlich.



Ansicht von unten:  
GFK-Rost mit umlaufender Bürste

**Wirksamer Schutz**  
Sie können jetzt Ihre Kellerräume lüften, ohne Angst vor Ungeziefer haben zu müssen. Licht und Luft kommen hinein, Laub und lästiges Kleingetier finden kein Schlupfloch mehr.



**Überall einsetzbar**  
Durch die Wahl der Stegweite im Gitterrost werden Trittsicherheit und Lichteinfallmenge den Erfordernissen angepasst. GITTERSAFE schließt exakt ebenerdig ab und bietet somit keine Stolperkante. Ideal für den Einsatz im Terrassenbereich.

## PUMPENSUMPF als Betonfertigteil

### Vorteile

- Einsparung schwieriger Schalarbeiten
- einfache Montage
- somit verkürzte Bauzeiten



### Materialbeschreibung

- hergestellt nach DIN
- Betongüte C30/37XC4/XF2
- mit Anschlußbewehrung und Fugenband
- monolithische Ausführung
- wasserdicht

Achtung: Andere Konditionen als Lichtschächte!

Größe im Lichten in cm B x L x H	Wandstärke in cm* ca.	Gewicht in kg ca.	Außenmaße B x L x H	Preis incl. Anschlußbewehrung und Fugenblech	Mehrpreis für Einlauf PVC DN 100	Riffelblechabdeckung - mit Zarge - verzinkt - begehbar - mit Schaumstoffdichtung
				€	€	€
60/60/60	13	720	86/86/72	377,-	13,-	105,-
80/80/80	15	1370	107/107/95	513,-	13,-	169,-
80/80/100	15	1620	107/107/115	576,-	13,-	169,-
100/100/80	15	1720	125/125/95	598,-	13,-	290,-
100/100/100	15	2000	125/125/115	663,-	13,-	290,-
125/100/100	15	2370	150/125/115	815,-	13,-	328,-
125/125/100	15	2800	150/150/115	892,-	13,-	380,-
150/100/100	15	2700	175/123/115	895,-	13,-	380,-

\*Aufgrund der schrägen Innenwände konisch  
Mehrpreis für Abdeckungen mit wählbarer Oberfläche auf Anfrage

### Weitere Einbauteile

Faserzement Futterrohr Ø 200 mm eingebaut	Stück	58,-
Ringdichtung doppelt in Edelstahl druckwasserdicht passend für KG NW 100 und SML DN 100	Stück	205,-

Ab der Größe 80/80/80 cm ist die Anschlußbewehrung doppelt, d.h. außerhalb und innerhalb des Fugenbandes.  
Der PVC Einlauf paßt für KG-Rohre Ø 100 mm.  
Lage der Muffe im Normalfall: Mitte Muffe = ca. 15 cm unter Oberkante.

Preise in Euro zuzüglich der am Tage der Lieferung gültigen Mehrwertsteuer.



Anlieferung mit Kran-  
Lkw setzt gut befahrbare  
Baustelle voraus. Genaue  
Anschrift erforderlich,  
evtl. Plan.

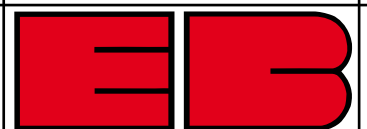

Esslinger Betonwerk GmbH  
Eichenstraße 13  
82061 Neuried b. München  
Telefon (089) 75 40 45  
Telefax (089) 7 59 41 80  
[www.esslinger-betonwerk.de](http://www.esslinger-betonwerk.de)  
[info@esslinger-betonwerk.de](mailto:info@esslinger-betonwerk.de)

Mit Erscheinen dieser Preisliste verlieren  
alle vorhergehenden ihre Gültigkeit!